



**Masques Grand Public**  
**taille NORMALE et PETITE taille**  
**Catégorie 1 & Catégorie 2**

Dossier IFTH – Version 2.0 du 30 avril 2020



# TAILLE NORMALE

Dossier IFTH – Version 2.0 du 30 avril 2020

## Proposition A FORME BEC DE CANARD



# Proposition A1 FORME BEC DE CANARD (avec bandes élastique)

## Besoins textile et fournitures

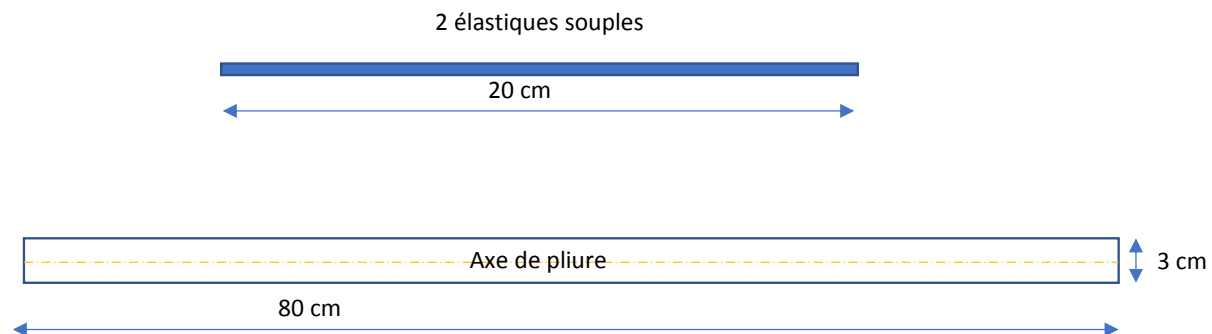
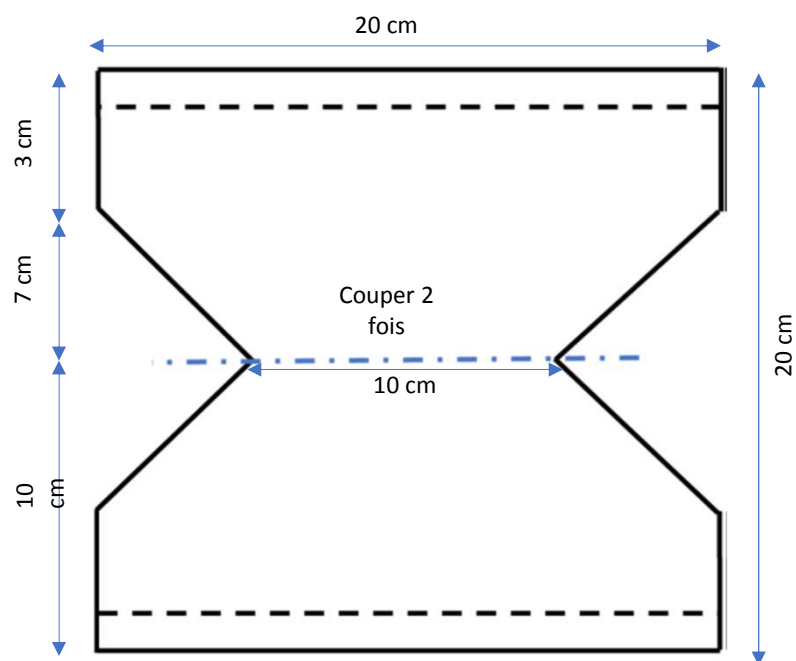

## Proposition A1 FORME BEC DE CANARD (avec bandes élastique)

### Gamme de fabrication

- Super poser les 2 épaisseurs du masque
- Glacer tout le tour à 1 cm des bords
- Border le haut et le bas du masque en repliant la bande de 3cm en 2
- Glacer les élastiques sur les bords extérieurs d'un des hauts
- Plier en positionnant bord haut sur bord bas
- Border Coins du masque en repliant la bande de 3cm en 2
- Couper à ras des assemblages

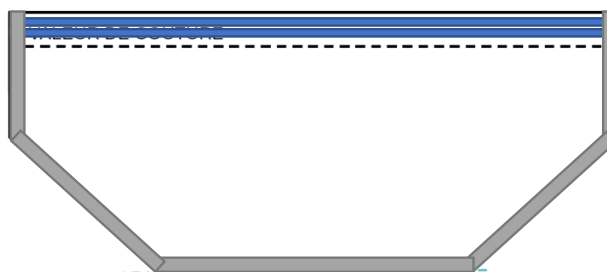
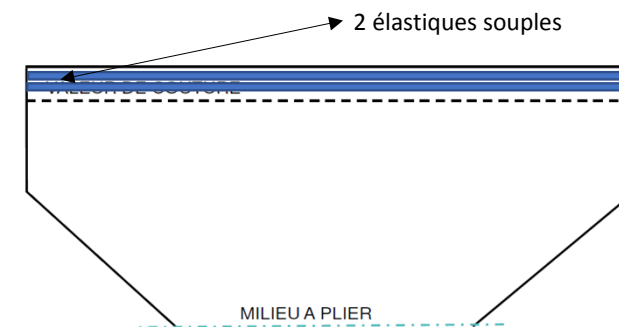

## Proposition A2 FORME BEC DE CANARD (avec Lien de serrage)

Besoins textile et fournitures

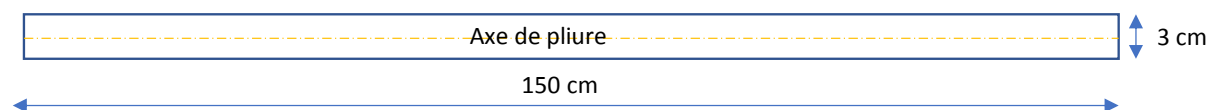
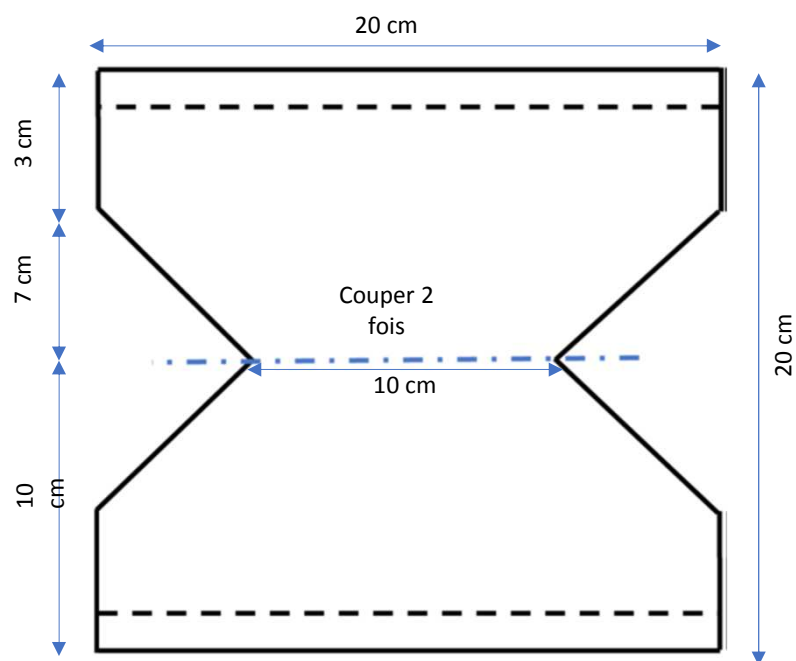

## Proposition A2 FORME BEC DE CANARD (avec Lien de serrage)

### Gamme de fabrication

- Super poser les 2 épaisseurs du masque
- Glacer tout le tour à 1 cm des bords
- Border le haut et le bas du masque en repliant la bande de 3cm en 2
- Plier en positionnant bord haut sur bord bas
- Border a vide sur 30 cm puis Coins du masque en repliant la bande de 3cm en 2 et finir en sortant a vide sur 30 cm
- Couper à ras des assemblages

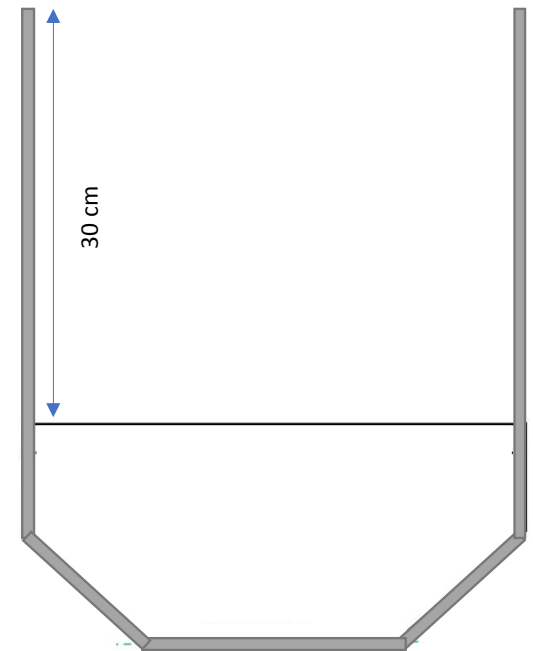

# Proposition A1 A2 FORME BEC DE CANARD

CONTRÔLE DIMENTIONNEL Produit fini

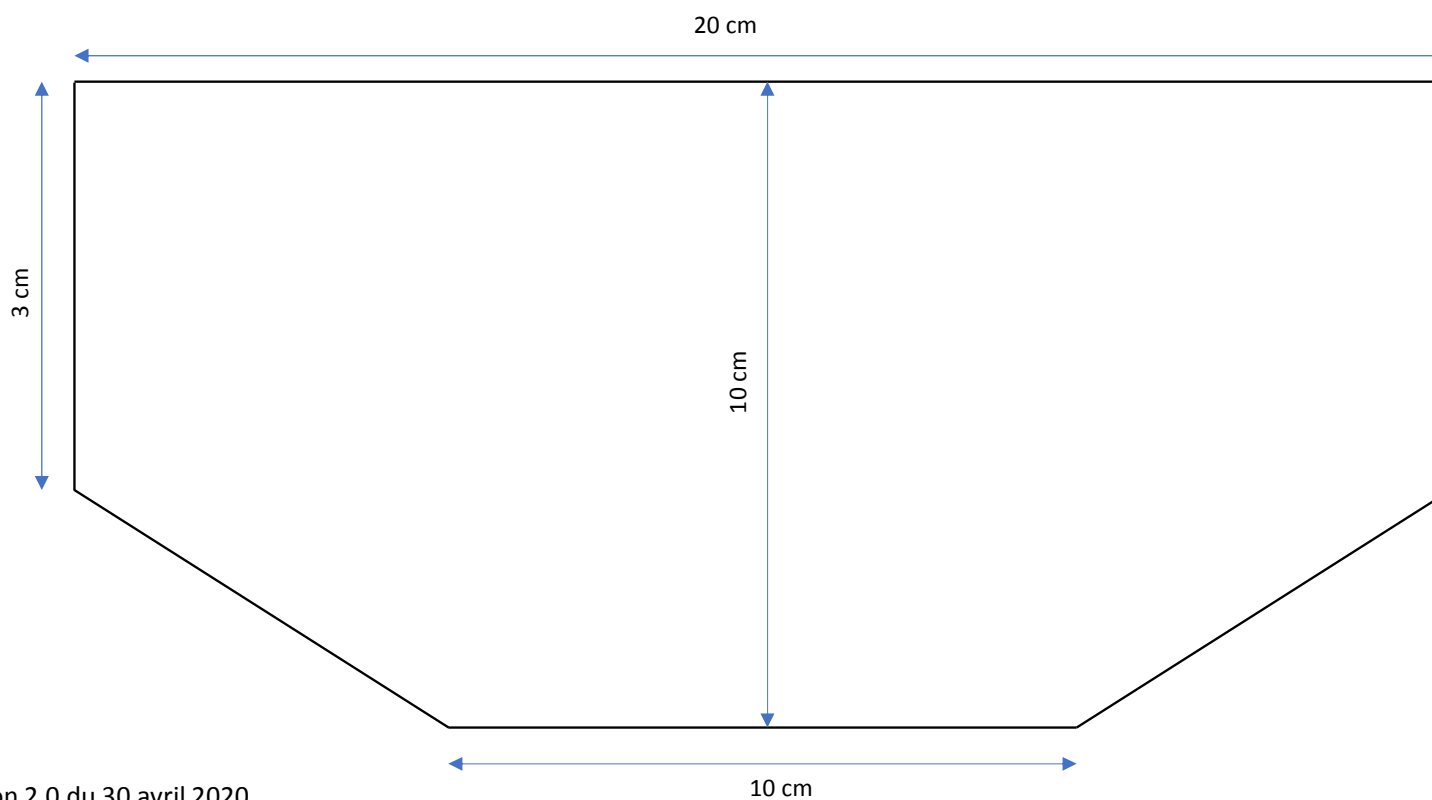



## Proposition B FORME MASQUE CHIRURGICAL



## Proposition B1 FORME MASQUE CHIRURGICAL (avec bandes élastique)

### Besoins textile et fournitures

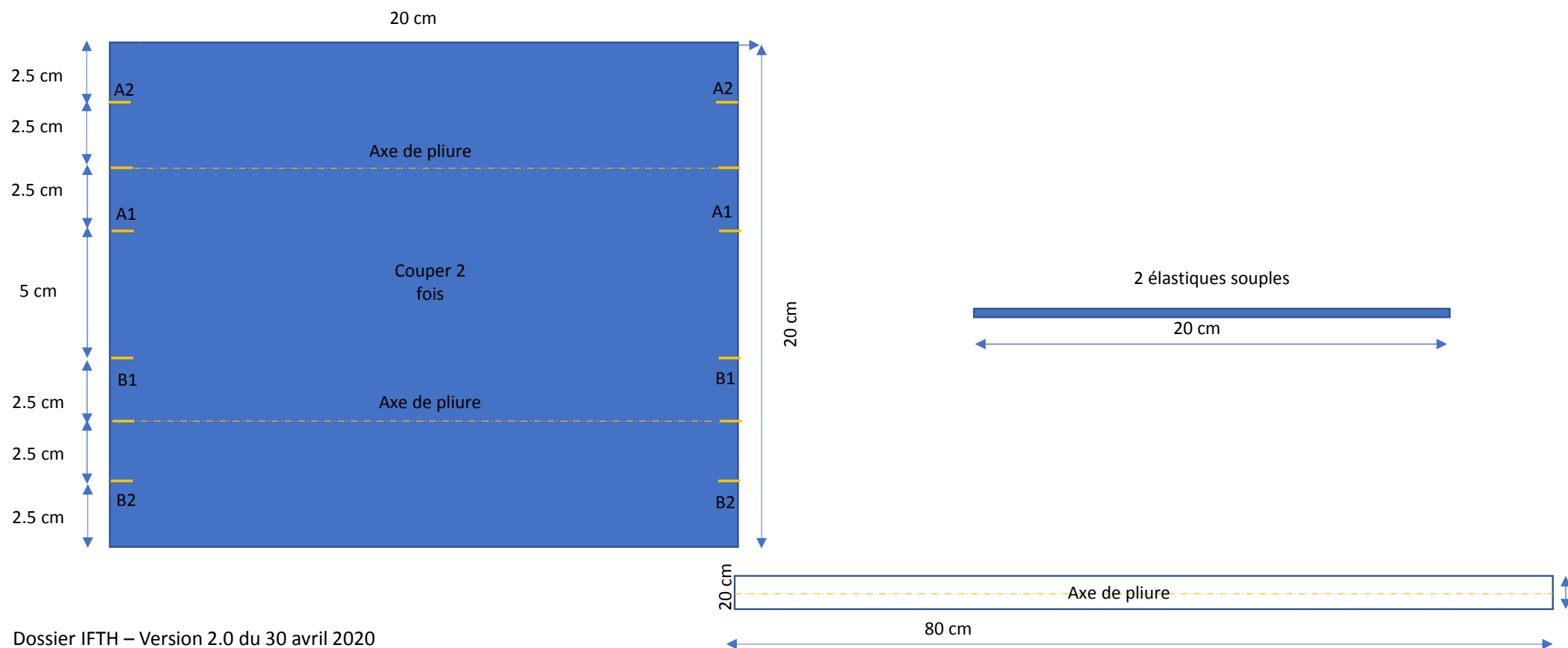

## Proposition B1 FORME MASQUE CHIRURGICAL (avec bande élastique)

### Gamme de fabrication

- Super poser les 2 épaisseurs du masque
- Glacer tout le tour à 1 cm des bords
- Border le haut et le bas du masque en repliant la bande de 3cm en 2
- Piquer plis en pliant A1 sur A2 puis B1 sur B2 pour le premier bord
- Piquer plis en pliant A1 sur A2 puis B1 sur B2 pour le deuxième bord
- Glacer élastique sur bord droit (élastique vers l'intérieur)
- Glacer élastique sur bord Gauche (élastique vers l'intérieur)
- Border les bords du masque en repliant la bande de 3cm en 2
- Couper à ras des assemblages

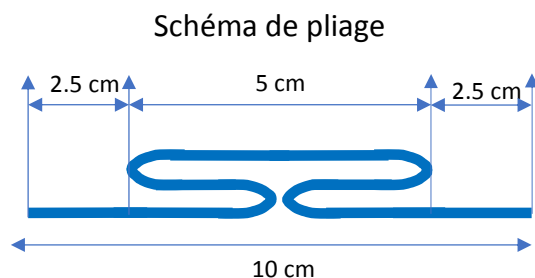

Vue de dessous

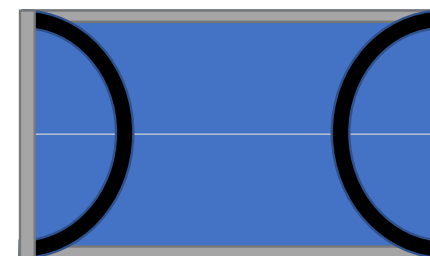

Vue de dessus

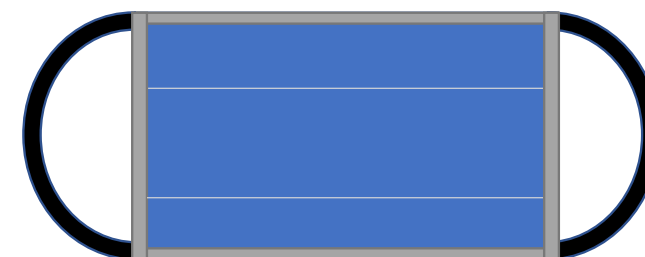

# Proposition B2 FORME MASQUE CHIRURGICAL (Lien de serrage)

## Besoins textile et fournitures

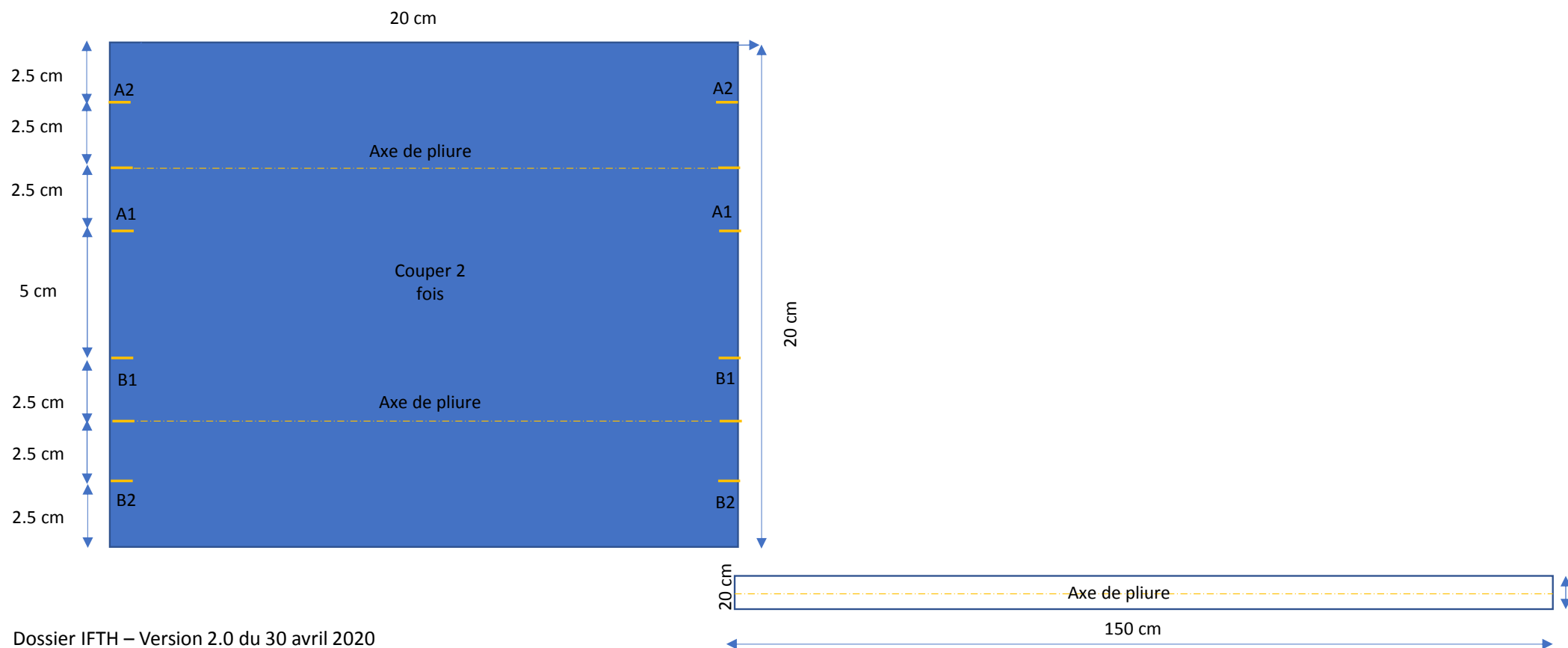

## Proposition B2 FORME MASQUE CHIRURGICAL (avec Lien de serrage)

### Gamme de fabrication

- Super poser les 2 épaisseurs du masque
- Glacer tout le tour à 1 cm des bords
- Border le haut et le bas du masque en repliant la bande de 3cm en 2
- Piquer plis en pliant A1 sur A2 puis B1 sur B2 pour le premier bord
- Piquer plis en pliant A1 sur A2 puis B1 sur B2 pour le deuxième bord
- Border a vide sur 30 cm puis Coins du masque en repliant la bande de 3cm en 2 et finir en sortant a vide sur 30 cm
- Couper à ras des assemblages

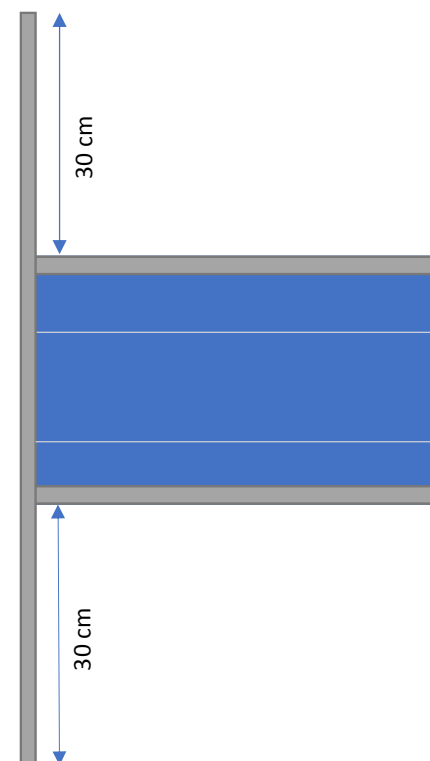
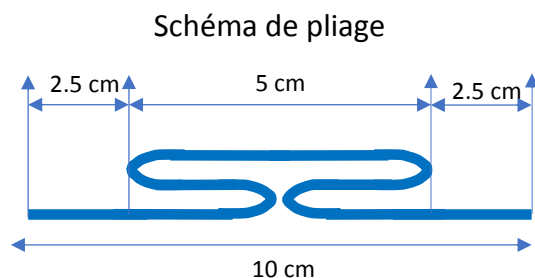

## Proposition B1 B2 FORME MASQUE

CONTRÔLE DIMENTIONNEL Produit fini

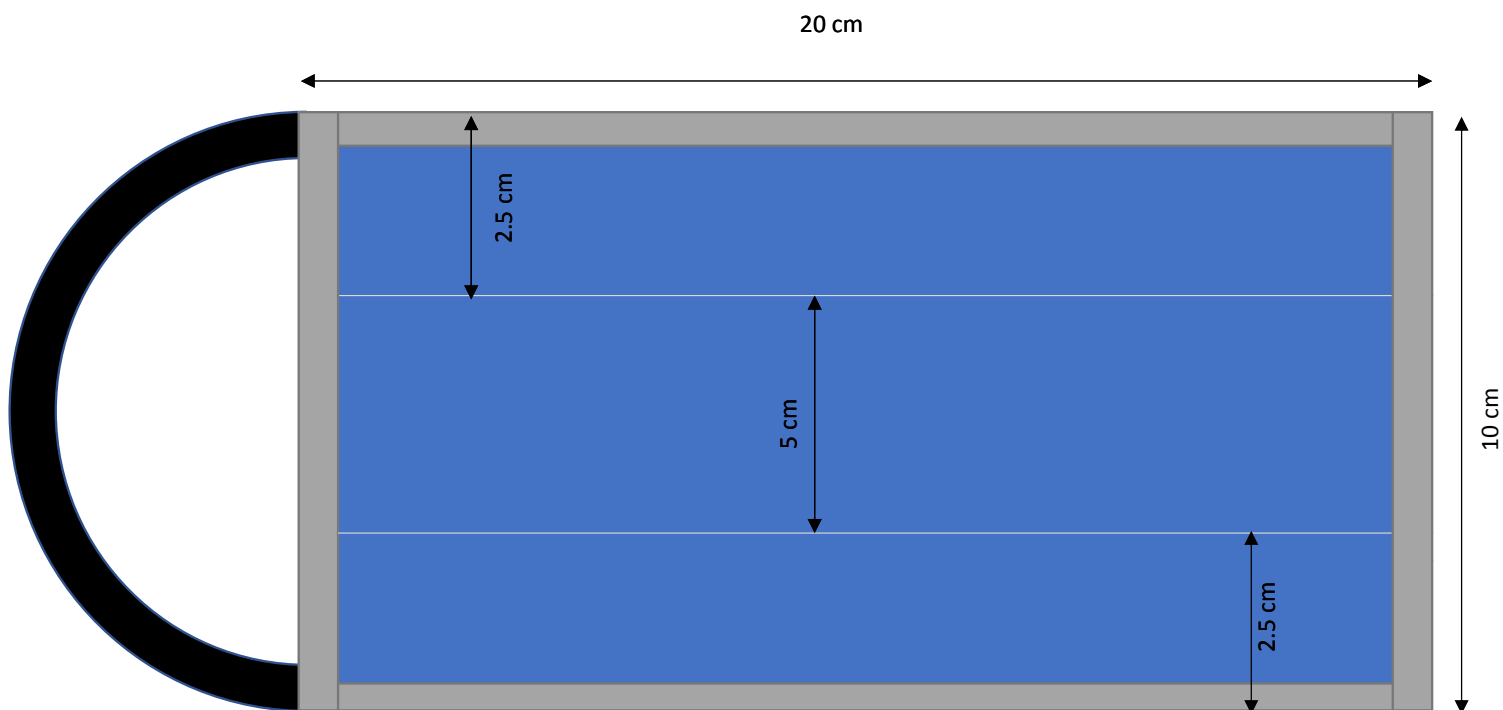

## Proposition C FORME MASQUE CHIRURGICAL



## Proposition C1 FORME MASQUE CHIRURGICAL (avec bandes élastique)

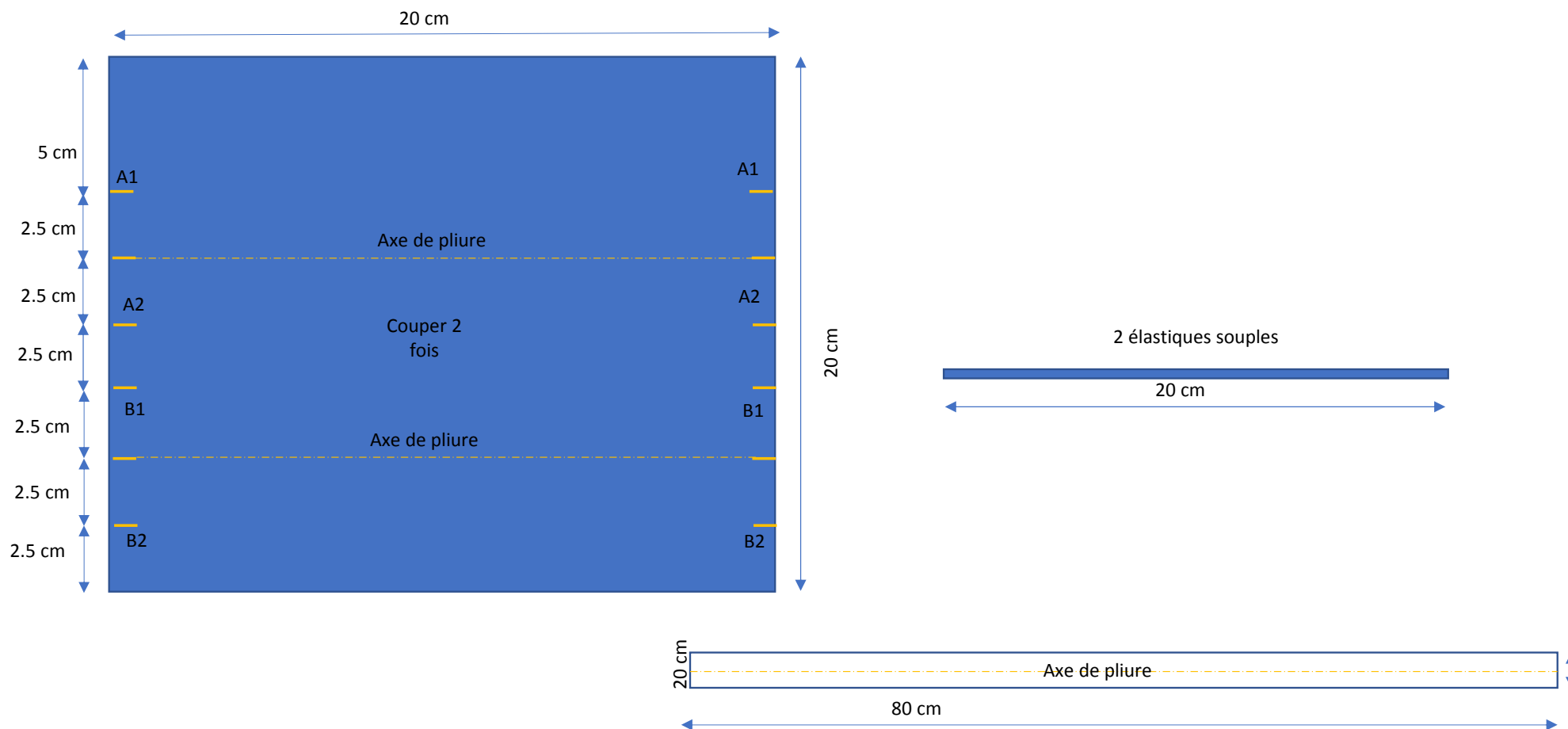



## Proposition C1 FORME MASQUE CHIRURGICAL (avec bandes élastique)

### Gamme de fabrication

- Super poser les 2 épaisseurs du masque
- Glacer tout le tour à 1 cm des bords
- Border le haut et le bas du masque en repliant la bande de 3cm en 2
- Piquer plis en pliant A1 sur A2 puis B1 sur B2 pour le premier bord
- Piquer plis en pliant A1 sur A2 puis B1 sur B2 pour le deuxième bord
- Glacer élastique sur bord droit (élastique vers l'intérieur)
- Glacer élastique sur bord Gauche (élastique vers l'intérieur)
- Border les bords du masque en repliant la bande de 3cm en 2
- Couper à ras des assemblages

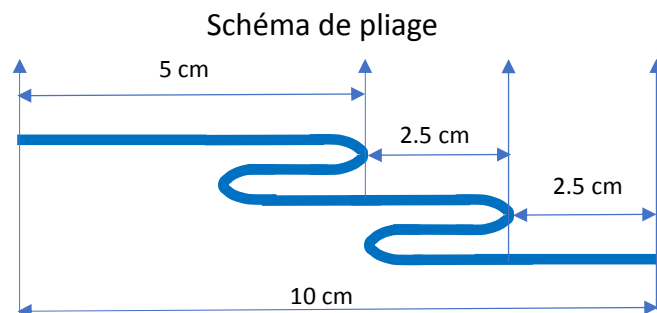
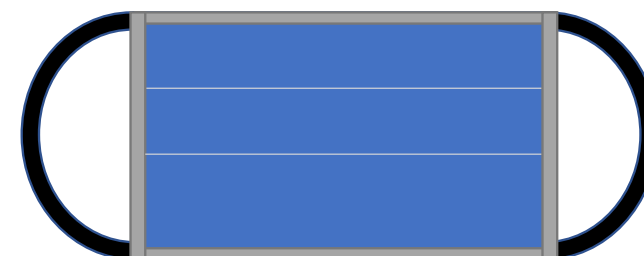
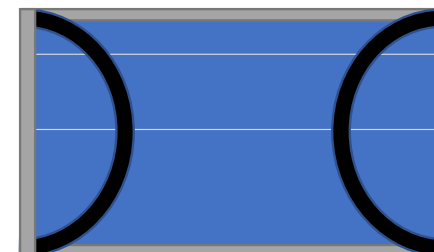

## Proposition C2 FORME MASQUE CHIRURGICAL (avec lien de serrage)

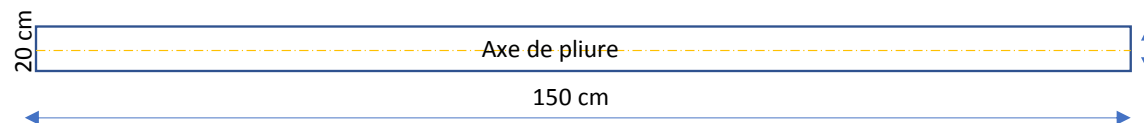
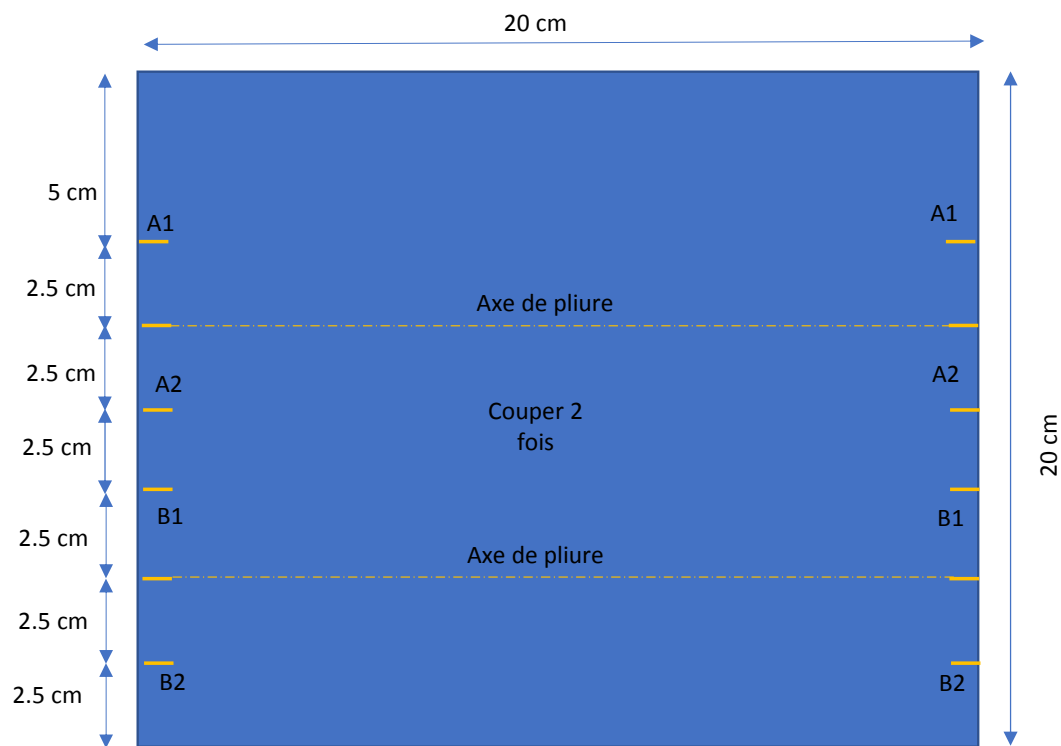

## Proposition C2 FORME MASQUE CHIRURGICAL (avec lien de serrage)

### Gamme de fabrication

- Super poser les 2 épaisseurs du masque
- Glacer tout le tour à 1 cm des bords
- Border le haut et le bas du masque en repliant la bande de 3cm en 2
- Piquer plis en pliant A1 sur A2 puis B1 sur B2 pour le premier bord
- Piquer plis en pliant A1 sur A2 puis B1 sur B2 pour le deuxième bord
- Border a vide sur 30 cm puis Coins du masque en repliant la bande de 3cm en 2 et finir en sortant a vide sur 30 cm
- Couper à ras des assemblages

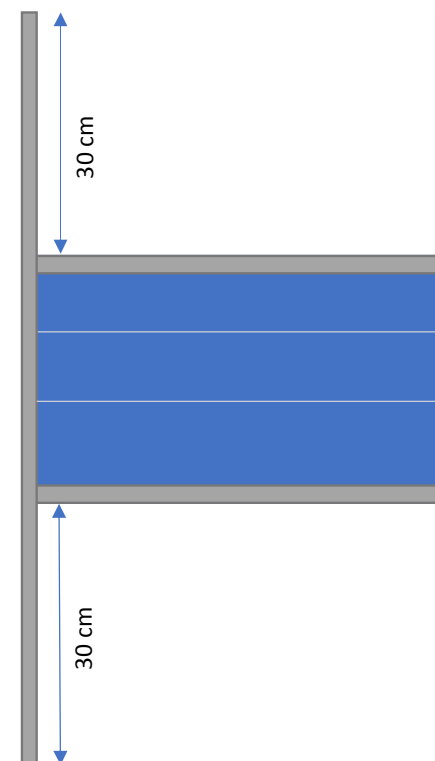
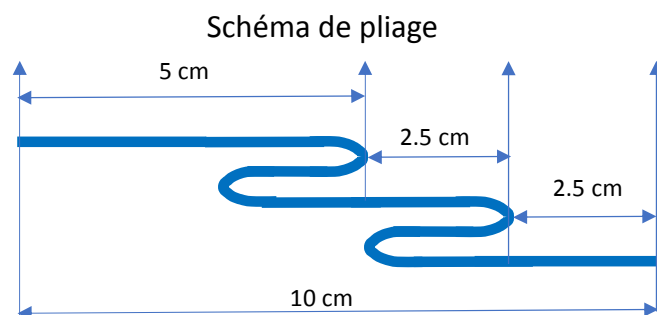

# Proposition C1 C2 FORME MASQUE

## CONTRÔLE DIMENTIONNEL Produit fini

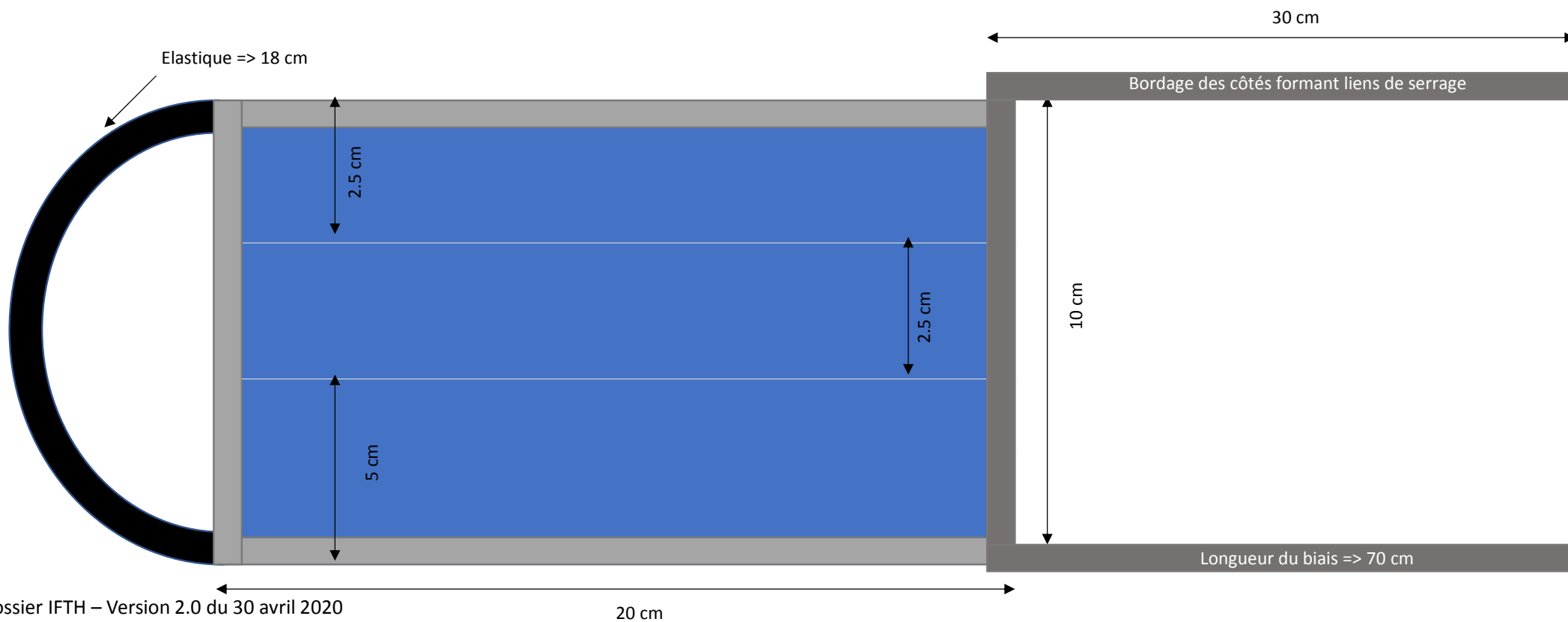



# PETITE TAILLE



Dossier IFTH – Version 2.0 du 30 avril 2020

# Proposition MASQUE Petite Taille

## Avertissements

Les masques peuvent être présentés de deux façons différentes avec élastiques ou liens de nouage  
Les masques peuvent être réalisés de deux manières différentes par coulissage ou bordage **attention**  
**patronages différents** pour cela se référer au sommaire

Les explications utilisent un code couleur

-  pour les montages en bordés
-  pour les montages en coulissés

## Proposition MASQUE Petite Taille

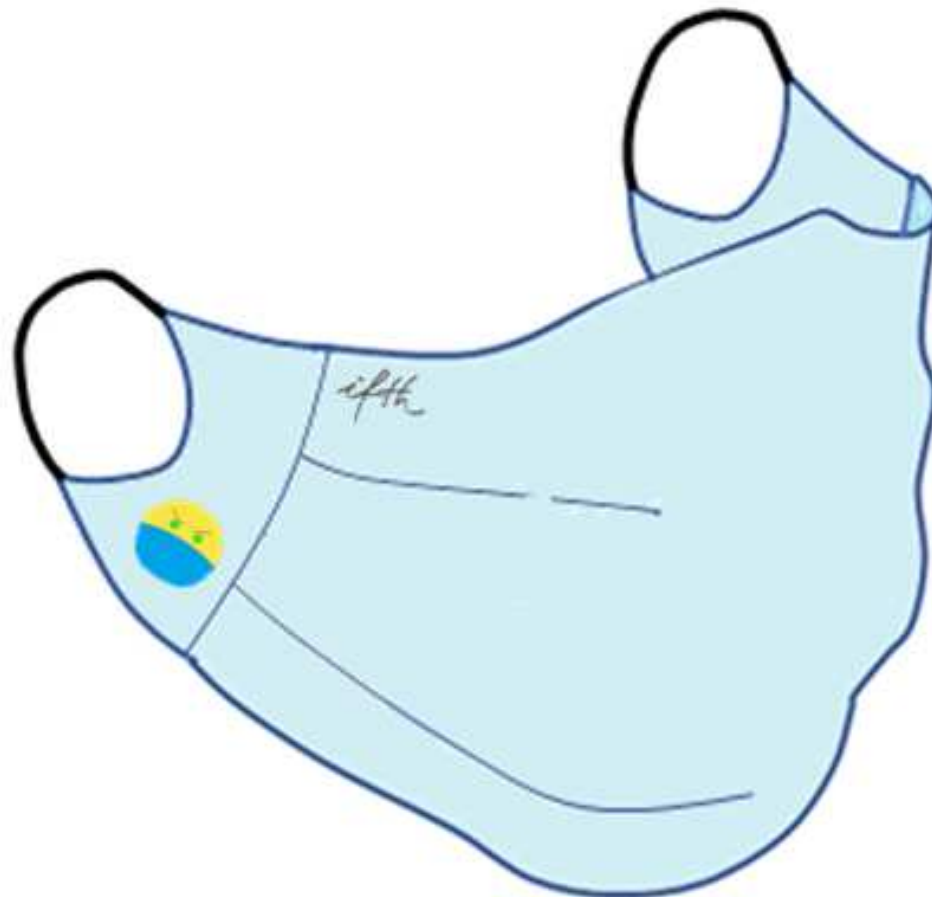

# Proposition MASQUE Petite Taille

Patronage dimensions sans coutures

Partie Masque à couper 2 fois coutures de 1cm

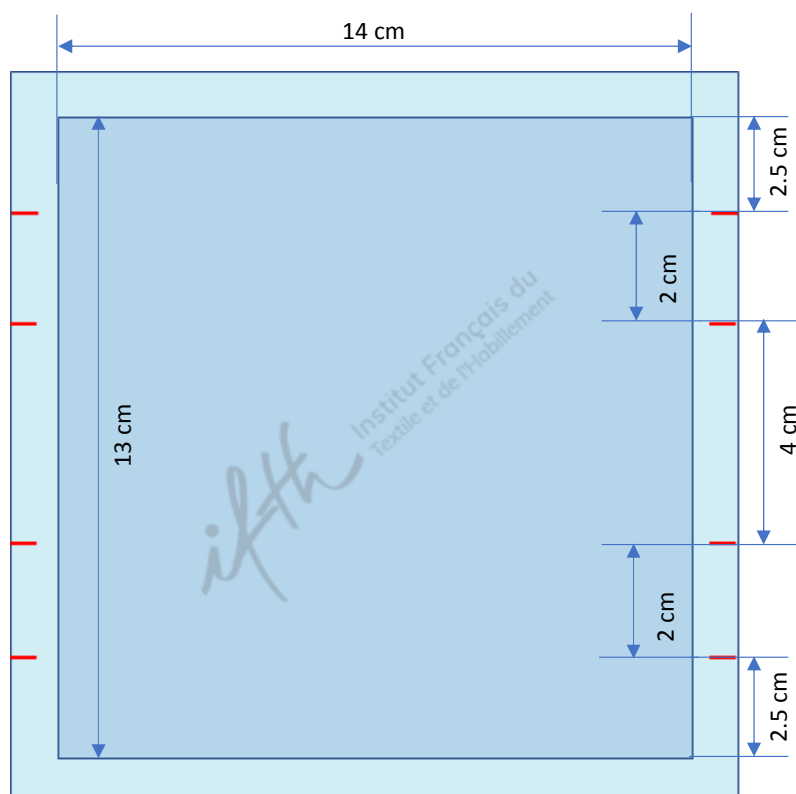

Partie joue oreille

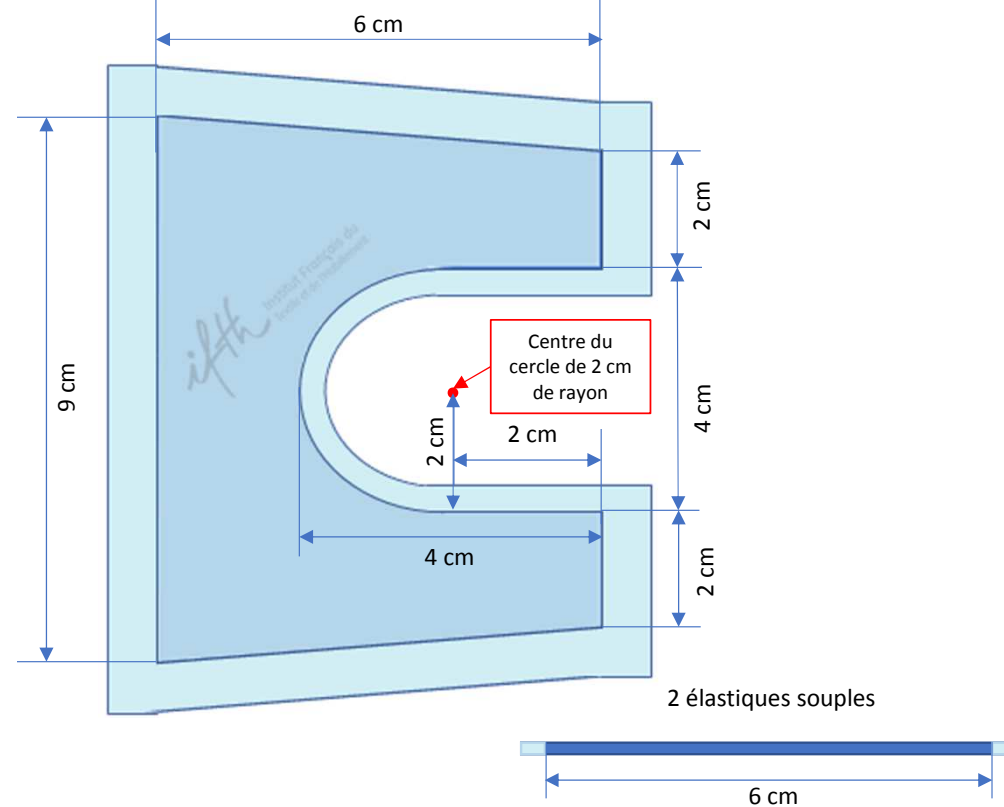



# Proposition MASQUE Petite Taille

Patronnage dimensions avec coutures

Partie Masque à couper 2 fois coutures de 1cm

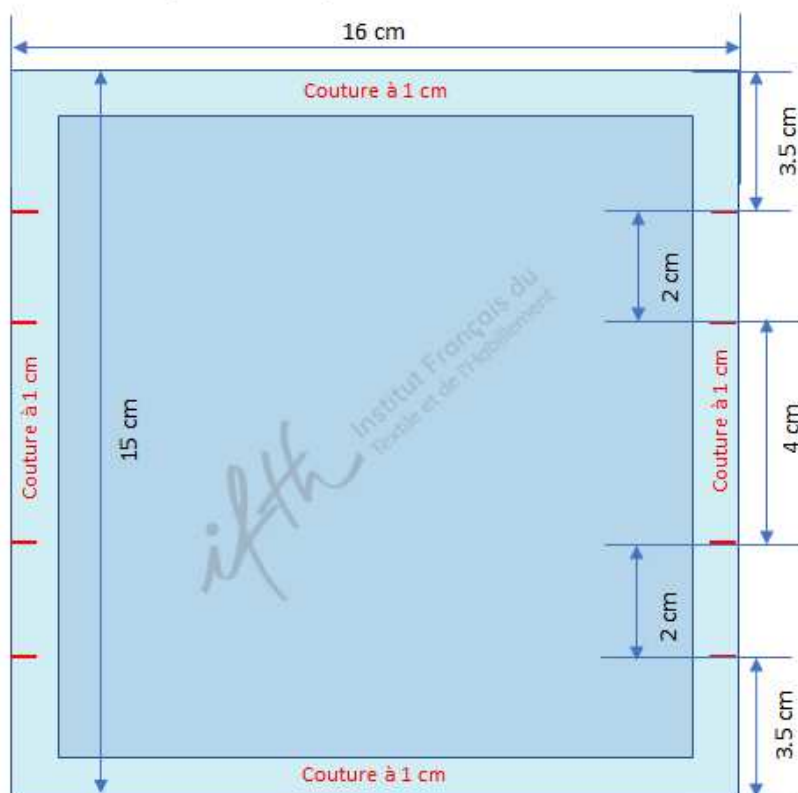



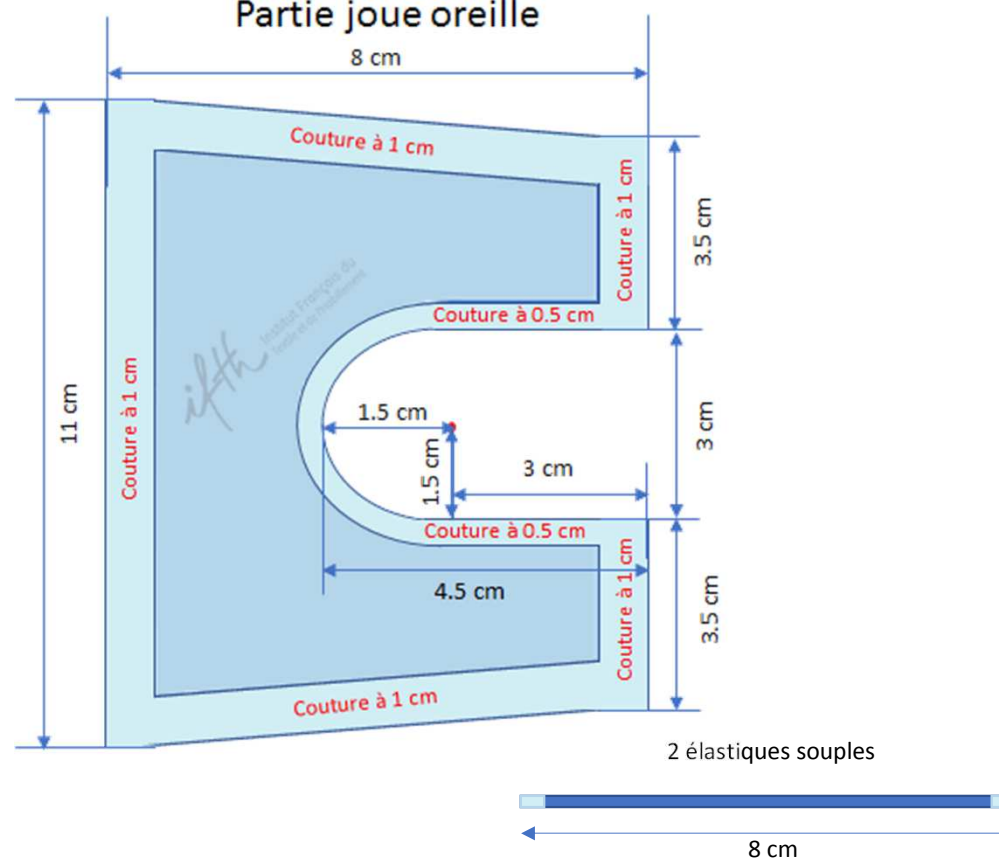



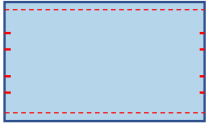

Partie joue oreille

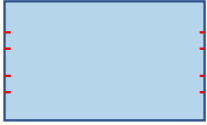

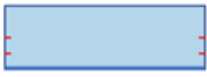
## Proposition MASQUE Petite Taille

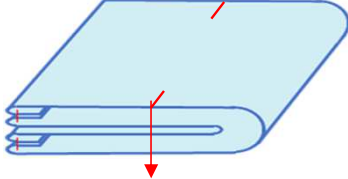
Etapas de fabrication matériel utilisé Piqueuse Plate (machine à coudre)

Opérations de la partie centrale	Détails techniques	
<ul style="list-style-type: none"> <li>Assembler le haut puis le bas de la partie masque endroit contre endroit ( valeur de couture 1 cm)</li> </ul>		
<ul style="list-style-type: none"> <li>Retourner sur endroit</li> </ul>		
<ul style="list-style-type: none"> <li>Plier en deux Haut sur bas bord à bord</li> </ul>		
<ul style="list-style-type: none"> <li>A 4 cm de la pliure, piquer sur 1 cm (point d'arrêt) de chaque côtés des bords</li> </ul>		





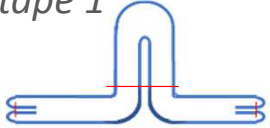
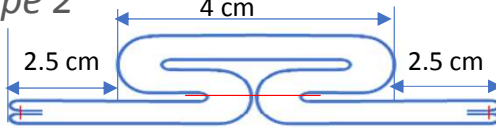
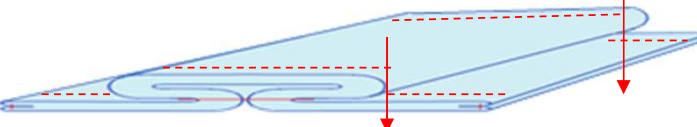

## Proposition MASQUE Petite Taille

Etapas de fabrication matériel utilisé Piqueuse Plate (machine à coudre)

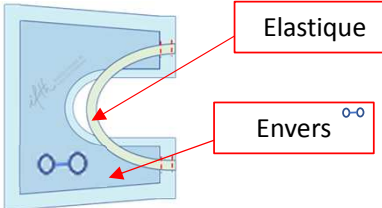
Opérations de la partie centrale	Détails techniques
<ul style="list-style-type: none"> <li>Former pli central en dépliant le haut et le bas du masque <i>étape 1</i>, puis ajuster le milieu du pli sur la couture des crans <i>étape 2</i>.</li> </ul>	<p><i>étape 1</i> </p> <p><i>étape 2</i> </p>
<ul style="list-style-type: none"> <li>Piquer le plis ainsi former à 0.8 cm des bords côtés</li> </ul>	

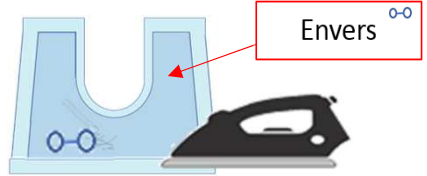
## Proposition MASQUE Petite Taille

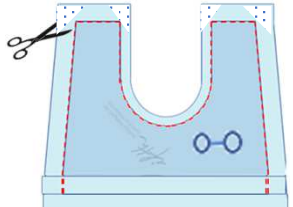
Etapes de fabrication matériel utilisé Piqueuse Plate (machine à coudre)

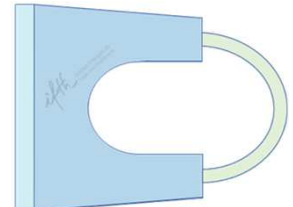
Opérations de la partie latérale	Détails techniques
<ul style="list-style-type: none"> <li>Glacer les élastiques sur l'envers de la partie latérale (intérieure)</li> </ul>	 
<ul style="list-style-type: none"> <li>Au fer, former un rentré de 1 cm sur partie latérale (extérieure)</li> </ul>	 
<ul style="list-style-type: none"> <li>Assembler endroit contre endroit les parties latérales</li> <li>Dégarnir les angles puis retourner sur endroit</li> </ul>	  

## Proposition MASQUE Petite Taille

Etapes de fabrication matériel utilisé Piqueuse Plate (machine à coudre)

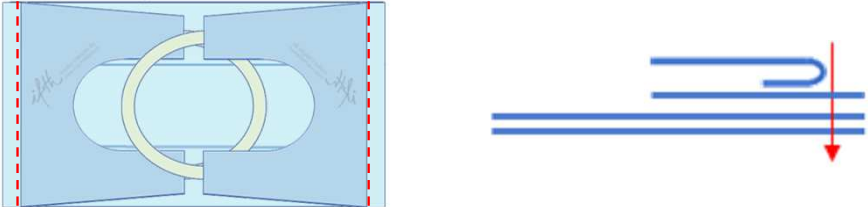
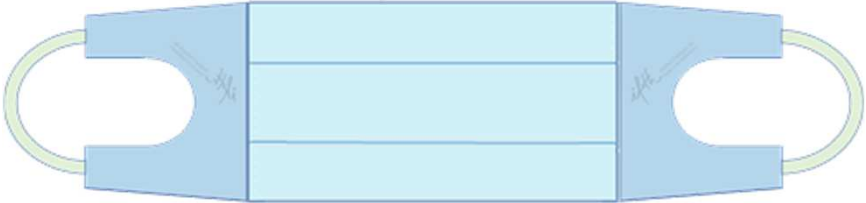
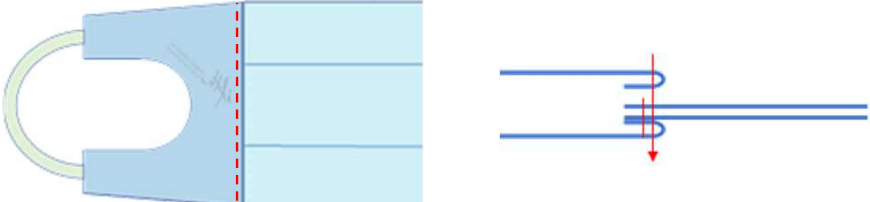
Opérations de de montage	Détails techniques
<ul style="list-style-type: none"> <li>Assembler partie latérale sur partie masque en piquant sur couturages partie latérale intérieur et au bord du rentré partie latérale extérieur</li> </ul>	
<ul style="list-style-type: none"> <li>Rentrer couturages du masque dans Parties latérales</li> </ul>	
<ul style="list-style-type: none"> <li>Rabattre ouverture parties latérales sur assemblage masque</li> </ul>	

## Proposition MASQUE Petite Taille

### CONTRÔLE DIMENTIONNEL Produit fini

Attention réglementation  
longueur élastique fini à 7.5 cm maxi

